

# ZERO CUT BOLTS™

## Installation Instructions

**WARNING: DO NOT USE A TOOL TO TIGHTEN BOLTS OR SLIDE ADAPTERS. USE OF A TOOL WILL VOID WARRANTY AND POTENTIALLY CRACK TOILET CAUSING PROPERTY DAMAGE OR INJURY.**

10770

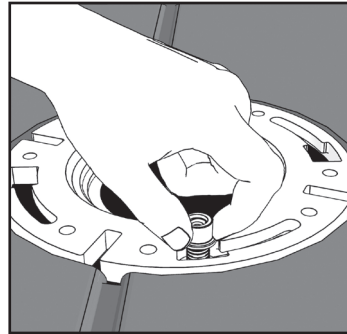
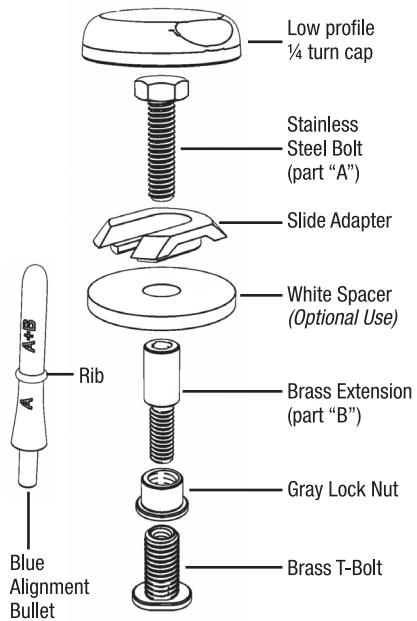

With Gray Lock Nut loosened, Insert Brass T-Bolt into toilet bolt slot.

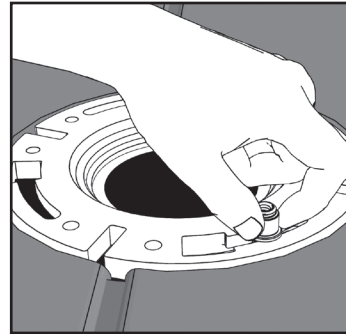

Center T-Bolt and hand tighten Gray Lock Nut.

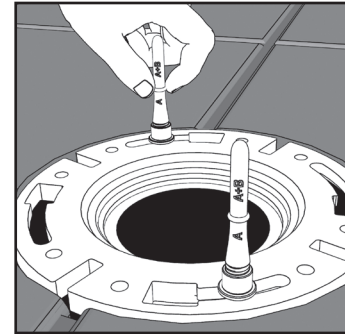

Insert Alignment Bullets into Brass T-Bolt Openings.

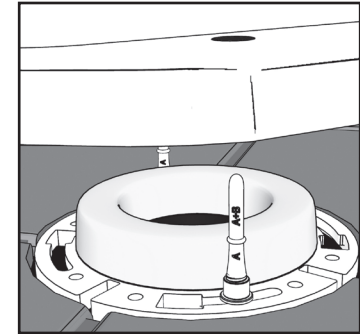

Add wax seal and set toilet using Alignment Bullets to position toilet. Apply body weight to help compress wax seal. Check location of Alignment Rib on Bullet before removing.

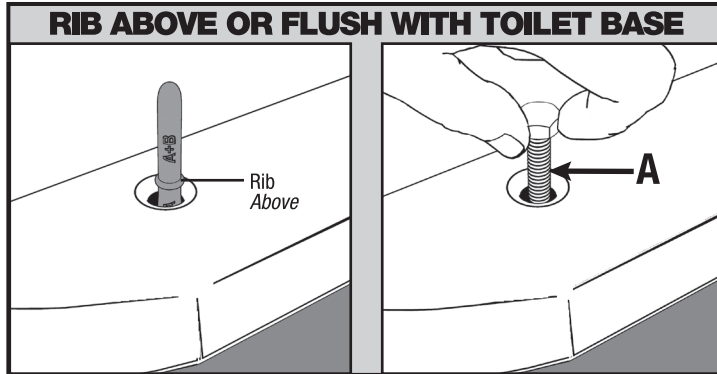

If Rib on Alignment Bullet is ABOVE toilet base, insert Stainless Steel Bolt (A) and start thread in Brass T-Bolt.

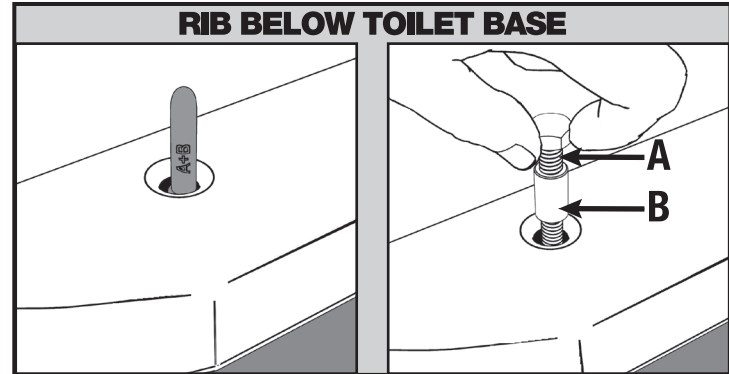

If the Rib on the Alignment Bullet is BELOW toilet base, thread Stainless Steel Bolt (A) into Brass Extension (B), and then thread in Brass T-Bolt.

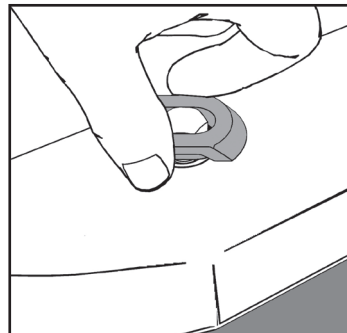

Slip Slide Adapter over Stainless Bolt head. Gripping the flat sides of Slide Adapter, tighten down by hand.

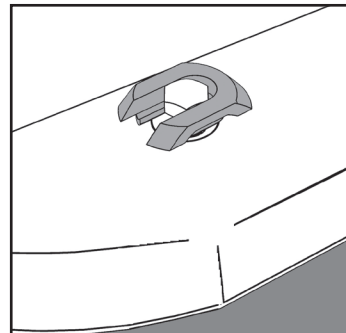

**DO NOT USE A TOOL TO TIGHTEN BOLT OR SLIDE ADAPTER.** Optional, use White Spacer when Brass Extension and Bolt will not tighten down all the way. Opening of Slide Adapter should face front or back of toilet (see diagram).

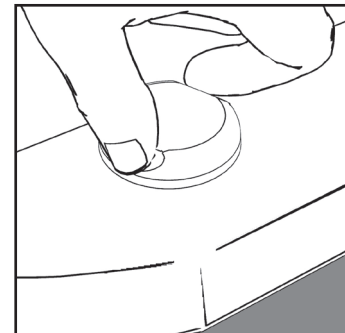

Align Low Profile Cap onto Slide Adapter and rotate a quarter turn to lock.

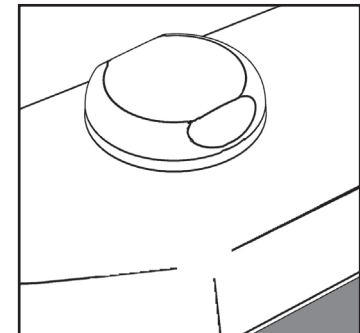

**CONGRATULATIONS!** You have set the toilet.

### DANCO WARRANTY

Subject to the exclusions herein, Danco, Inc. (Seller) warrants to the original purchaser (Buyer) of this Zero Cut Bolts™/10770 product that the Product will be free from material defects in workmanship and materials under normal use and service for the expected lifetime of the Product, which is 5 years from the date of purchase. Seller's sole and exclusive obligation under this warranty (and Buyer's sole and exclusive remedy) shall be upon prompt written notice by Buyer to Seller during the warranty period of any breach of this warranty to either replace or repair, at Seller's option, any defective product or part found by Seller to be defective. This limited warranty only covers replacement or repair of the Product or parts thereof at Seller's facility and does not include the cost of shipment, labor, inspection, removal or installation of the new Product or parts. Except for the limited warranty expressly provided herein, Seller disclaims and excludes all other warranties, express or implied, including, without limitation, implied warranties of merchantability, and fitness for a particular purpose. There is NO WARRANTY in cases of: negligence; abuse; misuse; abnormal usage; being subjected to harmful conditions (such as freezing or overheating); accidents; normal wear and tear; failure to follow Seller's instructions; improper installation; over-tightening; product modification; failure of proper storage or maintenance; or exposure of the Product to in tank drop in cleaning products, including but not limited to those containing bleach or chlorines. In no event shall Seller be liable for incidental, compensatory, punitive, consequential, indirect, special, water damage, flooding, property damage, personal injury or other damages. Seller's aggregate liability with respect to a defective product shall be limited to the monies paid to the Seller for that defective product. Prompt written notice of any warranty claim or request for warranty service should be sent to Seller at the following address: Danco, Inc., Customer Service, 2727 Chemsearch Boulevard, Irving, Texas 75062.



2727 Chemsearch Boulevard  
 Irving, Texas 75062  
 10770  
 Ph. (800) 523-5135  
 DANCO.COM

©2021 Danco, Inc. All Rights Reserved.  
 Patents: www.danco.com/patents/

**DO NOT OVERTIGHTEN: BOWL OR CLOSET FLANGE MAY CRACK.**

# ZERO CUT BOLTS™

## Instrucciones de instalación

**ADVERTENCIA:** NO USES NINGUNA HERRAMIENTA PARA APRETAR LOS PERNOS NI PARA DESLIZAR LOS ADAPTADORES. USAR UNA HERRAMIENTA PUEDE ANULAR LA GARANTÍA Y POTENCIALMENTE AGRIETAR EL INODORO, CAUSANDO DAÑOS A LA PROPIEDAD O LESIONES.

10770

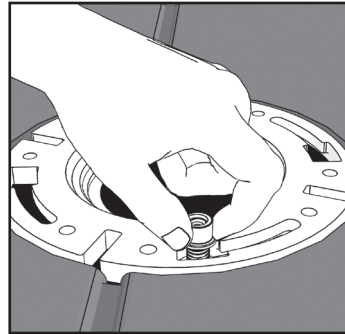
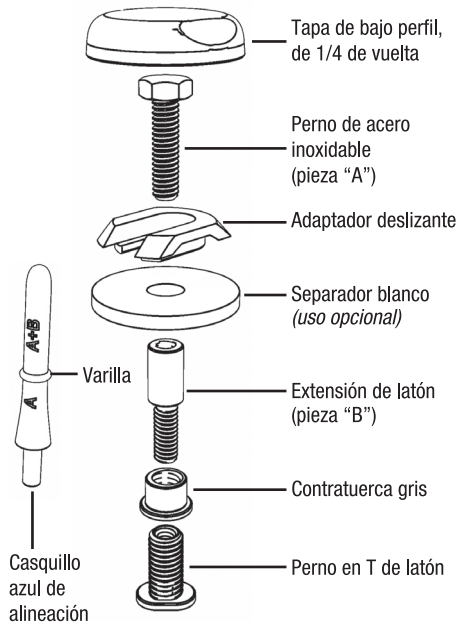

Con la contratuerca gris floja, inserta el perno en T de latón dentro de la ranura para perno del inodoro.

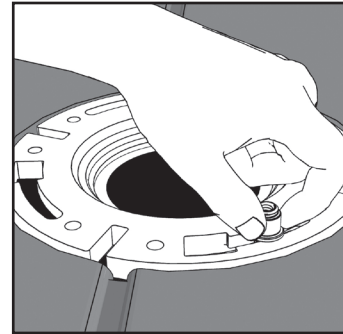

Centra el perno en T y aprieta la contratuerca gris con la mano.

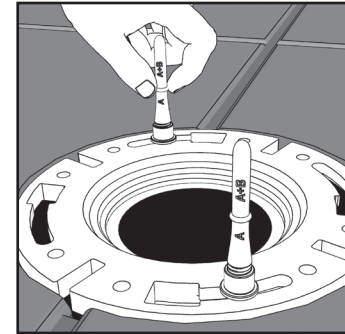

Inserta los casquillos de alineación dentro de las aberturas del perno en T de latón.

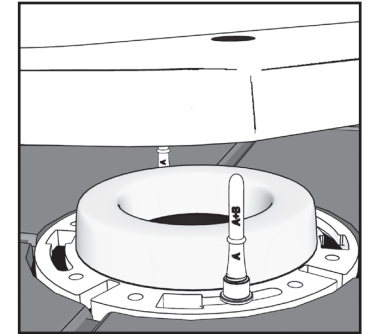

Pon el sello de cera y coloca el inodoro usando los casquillos de alineación para fijar en su posición. Usa el peso del cuerpo para ayudar a comprimir el sello de cera. Verifica la ubicación de la varilla de alineación en el casquillo antes de quitar.

### GARANTÍA DE DANCO

Sujeto a las exclusiones aquí expuestas, Danco, Inc. (Vendedor) garantiza al comprador original (Comprador) del producto Zero Cut Bolts™/10770 que éste no presentará defectos materiales ni de fabricación, en condiciones de uso y servicio normales, durante la vida útil prevista, que es de 5 años a partir de la fecha de compra original. La única y exclusiva obligación del vendedor bajo esta garantía (y la única y exclusiva compensación para el comprador) será, mediante notificación escrita inmediata por el comprador al vendedor sobre cualquier falla durante el periodo de garantía; reemplazar o reparar, a criterio del vendedor, cualquier pieza o producto calificado como defectuoso por el vendedor. Esta garantía limitada sólo cubre el reemplazo o la reparación del producto o de sus piezas en las instalaciones del vendedor, y no incluye los costos de envío, mano de obra, inspección, retiro o instalación del producto ni de piezas nuevas. A excepción de la garantía limitada descrita aquí, el vendedor no reconoce y excluye cualquier otra, expresa o implícita, sin limitación, incluidas las garantías implícitas de comercialización e idoneidad del producto para un propósito en particular. NO HAY GARANTÍA en casos de: negligencia, abuso, uso indebido, anormal o en condiciones perjudiciales (tales como congelamiento o sobrecalentamiento); accidentes, uso y desgaste normal, no cumplir las instrucciones del vendedor, instalación incorrecta, ajuste excesivo, modificación del producto, almacenarlo o guardarlo inadecuadamente o exponerlo a productos de limpieza en tanque, incluyendo, pero sin limitarse a, los productos que contengan blanqueadores o cloro. En ningún caso el vendedor será responsable por daños consecuentes, compensatorios, correctivos, secundarios, indirectos, especiales o causados por el agua o por inundaciones, ni por daños a la propiedad, lesiones personales u otros daños. La responsabilidad total del vendedor con respecto a un producto defectuoso se limitará al importe pagado al vendedor por ese producto.

La notificación escrita inmediata de reclamación o de solicitud del servicio de garantía debe enviarse al Vendedor a la siguiente dirección: Danco, Inc., Customer Service, 2727 Chemsearch Boulevard, Irving, Texas 75062.



2727 Chemsearch Boulevard  
Irving, Texas 75062  
10770  
Ph. (800) 523-5135  
DANCO.COM

©2021 Danco, Inc. All Rights Reserved.  
Patents: [www.danco.com/patents/](http://www.danco.com/patents/)

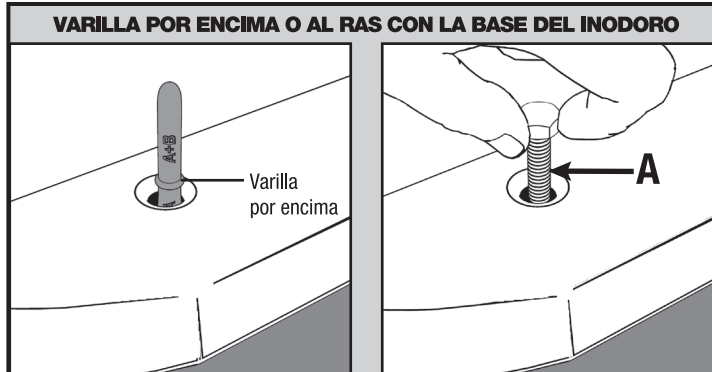

Si la varilla en el casquillo de alineación está SOBRE la base del inodoro, inserta el perno de acero inoxidable (A) y comienza a enroscar en el perno en T de latón.

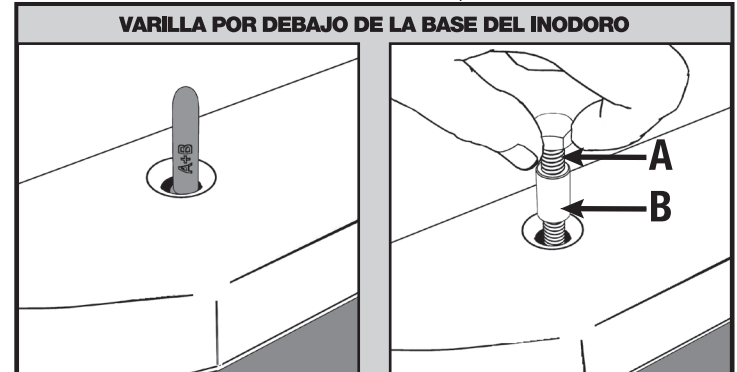

Si la varilla en el casquillo de alineación está POR DEBAJO de la base del inodoro, enrosca el perno de acero inoxidable (A) en la extensión de latón (B) y luego en el perno en T de latón.

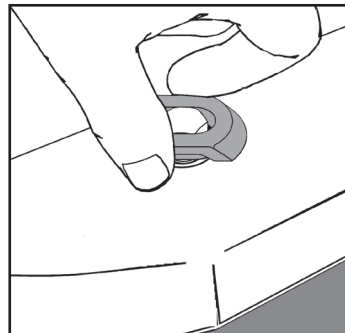

Pasa el adaptador deslizante sobre la cabeza del perno de acero inoxidable. Agarrando el adaptador deslizante por sus lados planos, apriétalo con la mano.

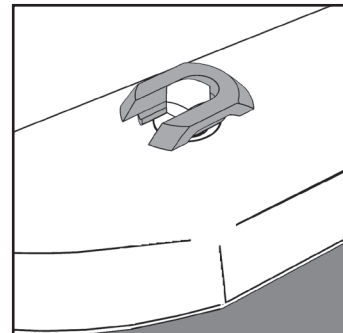

**NO USES NINGUNA HERRAMIENTA PARA APRETAR EL PERNO NI EL ADAPTADOR DESLIZANTE.** De manera opcional, usa el separador blanco cuando el perno y la extensión de latón no estén completamente apretados. La abertura del adaptador deslizante debe apuntar al frente o a la parte posterior del inodoro (ver diagrama).

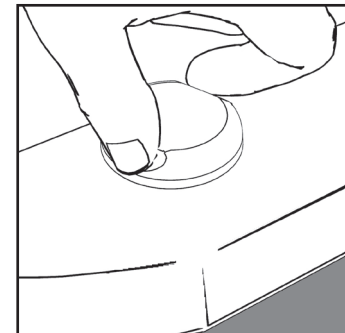

Alinea la tapa de bajo perfil sobre el adaptador deslizante y rota un cuarto de vuelta para bloquear.

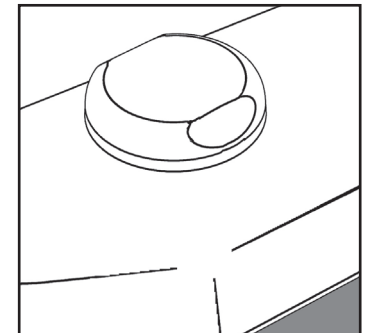

**¡FELICITACIONES!**  
Haz instalado el inodoro.

**NO APRIETES DEMASIADO: EL TAZÓN O LA BRIDA DE INODORO PUEDEN AGRIETARSE.**